

Slide-on 2333

Závěs

Úhel otevření 95°

Pro tloušťku dveří od 14 mm

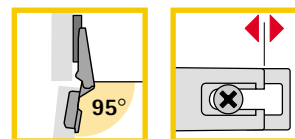

Závěs s pružinou, montáž nasunutím, integrované seřízení naložení a hloubky.

Úhel otevření 95°, průměr misky 35 mm.

Plochá miska pro tloušťku dveří od 14 mm.

Závěsy Slide-on se nasunou na předmontovaný šroub montážní podložky, který se poté utáhne.

Seřízení hloubky +2 mm/-2 mm.

Seřízení výšky pomocí montážní podložky +2 mm/-2 mm, viz strana 3.148.

Šroub pro montáž misky \varnothing 3,5 x 13 mm niklovaný, pro misku T42

Obj. číslo 048 296, balení 200

Typ misky

Miska T42
k našroubování
ocel niklovaná

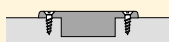

Miska T43
k zalisování
ocel niklovaná

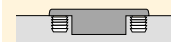

Typ závěsu

Vyhnutí ramínka 0 mm



Druh naložení

naložené

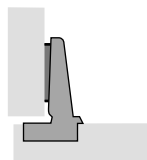

Položka/obj. č.

Hettich Slide-on 2333

● s pružinou

Balení po 50 ks

● 2333-T42

010 189

● 2333-T43

010 192

Vyhnutí ramínka 9,5 mm



polonaložené

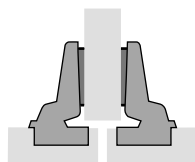

Hettich Slide-on 2333

● s pružinou

Balení po 50 ks

● 2333-T42

010 190

● 2333-T43

010 193

Vyhnutí ramínka 16 mm



vložené

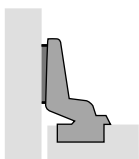

Hettich Slide-on 2333

● s pružinou

Balení po 50 ks

● 2333-T42

010 191

● 2333-T43

010 194

Specifikace

Hettich Slide-on 2333

Závěs, montáž nasunutím

Integrované seřízení naložení a hloubky

pro tloušťku dveří od 14 mm

Úhel otevření 95°

Kóta C mm	Tloušťka dveří mm									
	16	17	18	19	20	21	22	23	24	25
Minimální mezera dveří – vzít v úvahu při výpočtu distance Tabulkové hodnoty jsou platné pro dveře s poloměrem zaoblení hrany 0 mm										
3	0,6	0,8	1,1	1,5	1,9	2,4	3,1	4,0	4,8	5,8
4	0,5	0,7	1,0	1,4	1,8	2,3	2,8	3,5	4,3	5,3
4,5	0,4	0,5	0,9	1,4	1,8	2,3	2,8	3,4	4,1	5,0
5	0,2	0,4	0,8	1,3	1,7	2,2	2,7	3,3	4,0	4,8
6	0	0,3	0,7	1,3	1,6	2,0	2,5	3,2	3,8	4,5

U dveří se sraženými hranami se minimální mezera zmenšuje:

Poloměr 1 mm: tabulkové hodnoty - 0,4 mm

Poloměr 3 mm: tabulkové hodnoty - 1,2 mm

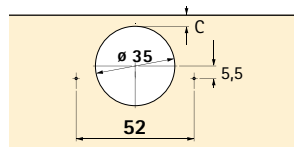

Vrtání T42

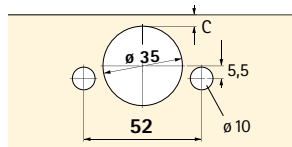

Vrtání T43

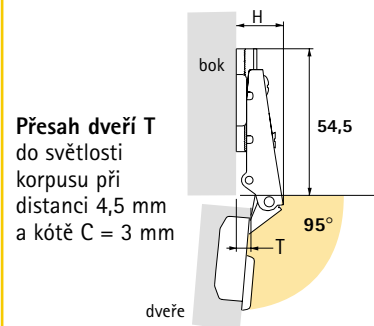
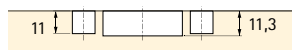
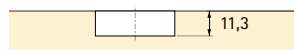

Přesah dveří T
do světlosti
korpusu při
distanci 4,5 mm
a kótě C = 3 mm

Vyhnutí ramínka mm	H mm	T mm
0	19	6
9,5	28,5	15,5
16	35	22

3

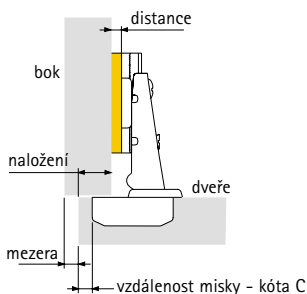

Kóta C mm	Naložení mm									
	10	11	12	13	14	15	16	17	18	19
Distance D mm										
3	7,5	6,5	5,5	4,5	3,5	2,5	1,5			
4	8,5	7,5	6,5	5,5	4,5	3,5	2,5	1,5		
4,5	9,0	8,0	7,0	6,0	5,0	4,0	3,0	2,0	0,5	
5	9,5	8,5	7,5	6,5	5,5	4,5	3,5	2,5	1,5	
6	10,5	9,5	8,5	7,5	6,5	5,5	4,5	3,5	2,5	1,5

* Seřízení naložení - 3 mm, + 0,5 mm

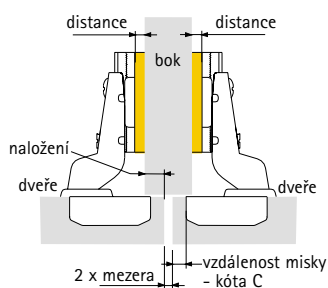

Kóta C mm	Naložení mm										
	0	1	2	3	4	5	6	7	8	9	10
Distance D mm											
3	8,0	7,0	6,0	5,0	4,0	3,0	2,0	1,0	0		
4	9,0	8,0	7,0	6,0	5,0	4,0	3,0	2,0	1,0	0	
4,5	9,5	8,5	7,5	6,5	5,5	4,5	3,5	2,5	1,5	0,5	0
5	10,0	9,0	8,0	7,0	6,0	5,0	4,0	3,0	2,0	1,0	0
6	11,0	10,0	9,0	8,0	7,0	6,0	5,0	4,0	3,0	2,0	1

* Seřízení naložení - 3 mm, + 0,5 mm

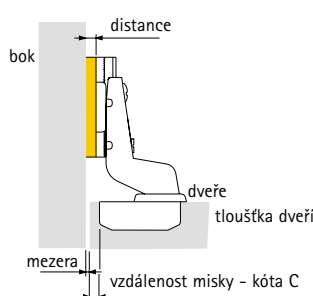

Kóta C mm	Tloušťka dveří mm									
	16	17	18	19	20	21	22	23	24	25
Distance D mm										
3	2,1	2,3	2,6	3,0	3,4	3,9	4,6	5,5	6,3	7,3
4	3,0	3,2	3,5	3,9	4,3	4,8	5,3	6,0	6,8	7,8
4,5	3,4	3,5	3,9	4,4	4,8	5,3	5,8	6,4	7,1	8,0
5	3,7	3,9	4,3	4,8	5,2	5,7	6,2	6,8	7,5	8,3
6	4,5	4,8	5,2	5,8	6,1	6,5	7,0	7,7	8,3	9,0

* Seřízení mezery + 3 mm, - 0,5 mm

Slide-on 2356

Závěs

Úhel otevření 165° – 120°

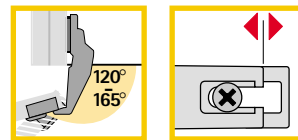

Závěs s pružinou, velký úhel otevření, montáž nasunutím, integrované seřízení naložení a hloubky.

Úhel otevření 165° – tento úhel může být plynule omezen až na 120° seřizovacím šroubem (obj. č. 079 791)*.

Průměr misky 35 mm.

Tento závěs umožňuje optimální (vlasovou) mezeru.

Negativní přesah dveří.

Závěsy Slide-on 2356 se nasounou na předmontovaný šroub montážní podložky, který se poté utáhne.

Seřízení hloubky + 2 mm/-2 mm.

Seřízení výšky pomocí montážní podložky + 2 mm/-2 mm, viz strana 3.148.

Vruty 3,5 x 13 mm poniklované, pro misku T42

Obj. číslo 048 296, balení 200

Typ misky

Miska T42

k našroubování
ocel niklovaná

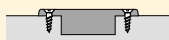

Miska T43

k zalisování
ocel niklovaná

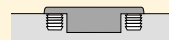

Typ závěsu

Vyhnutí ramínka 0 mm



Druh naložení

naložené

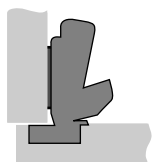

Položka/obj. č.

Hettich Slide-on 2356

- s pružinou

Balení po 50 ks

- 2356-T42

013 090

- 2356-T43

013 092

Vyhnutí ramínka 9,5 mm



polonaložené

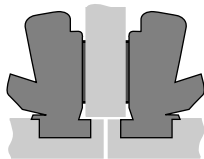

Hettich Slide-on 2356

- s pružinou

Balení po 50 ks

- 2356-T42

013 091

- 2356-T43

013 093

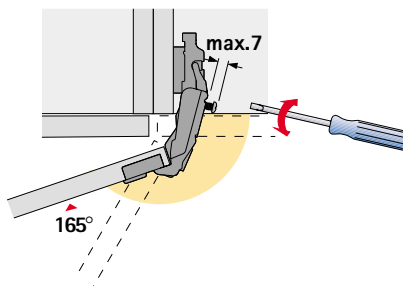
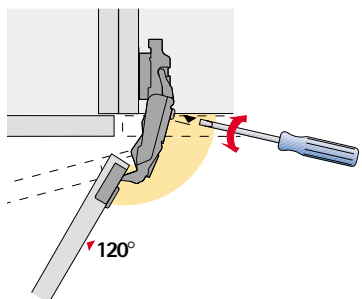

* Úhel otevření 165° – plynulé seřízení úhlu otevření dveří až do 120° pomocí seřizovacího šroubu M5 x 14 mm.

Seřizovací šroub M5 x 14 mm

Obj. číslo	Balení
079 791	50 ks

Specifikace

Hettich Slide-on 2356

Závěs s pružinou, montáž nasunutím

integrované seřízení naložení a hloubky

vlasová mezera pro dveře tloušťky do 19 mm, negativní přesah do světlosti korpusu

plynulé seřízení úhlu otevření 165°-120°

Kóta C mm	Tloušťka dveří mm			
	16	17	18	19

Minimální mezera dveří – vzít v úvahu při výpočtu distance
Tabulkové hodnoty jsou platné pro dveře s poloměrem zaoblení hrany 0 mm

3	0	0	0	0
4	0	0	0	0
4,5	0	0	0	0
5	0	0	0	0
6	0	0	0	0

Minimální mezera pro dveře do tloušťky 19 mm je 0 mm.
Doporučuje se zkušební montáž pro dveře tloušťky přes 19 mm (max. tloušťka dveří je 25 mm).

U dveří se sraženými hranami se minimální mezera zmenšuje:

Poloměr 1 mm: tabulkové hodnoty - 0,4 mm

Poloměr 3 mm: tabulkové hodnoty - 1,2 mm

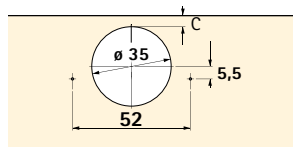

Vrtání T42

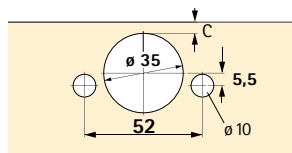

Vrtání T43

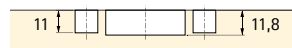
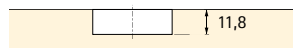

Žádný přesah

dveří T do

světlosti

korpusu při

distanci

0 mm

a vzdálenosti

misky 3 mm,

volný vnitřní

prostor pro

výsuvy

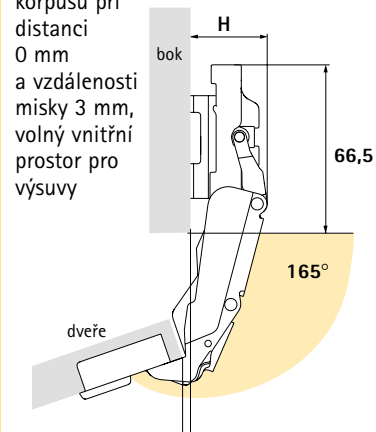

Vyhnutí ramínka mm	H mm	T mm
0	40,5	-1,4
9,5	51	8,1

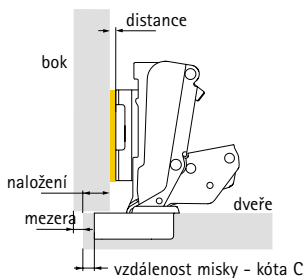

Kóta
C mm

Naložení mm

Kóta C mm	Naložení mm									
	10	11	12	13	14	15	16	17	18	19
3	7,5	6,5	5,5	4,5	3,5	2,5	1,5	0,5		
4	8,5	7,5	6,5	5,5	4,5	3,5	2,5	1,5	0,5	
4,5	9,0	8,0	7,0	6,0	5,0	4,0	3,0	2,0	1,0	
5	9,5	8,5	7,5	6,5	5,5	4,5	3,5	2,5	1,5	0,5
6	10,5	9,5	8,5	7,5	6,5	5,5	4,5	3,5	2,5	1,5

* Seřízení naložení - 3 mm, + 0,5 mm

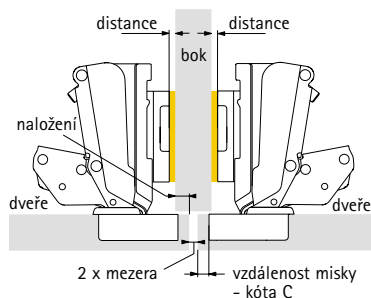

Kóta
C mm

Naložení mm

Kóta C mm	Naložení mm									
	0	1	2	3	4	5	6	7	8	9
3	8,0	7,0	6,0	5,0	4,0	3,0	2,0	1,0		
4	9,0	8,0	7,0	6,0	5,0	4,0	3,0	2,0	1,0	
4,5	9,5	8,5	7,5	6,5	5,5	4,5	3,5	2,5	1,5	0,5
5	10,0	9,0	8,0	7,0	6,0	5,0	4,0	3,0	2,0	1,0
6	11,0	10,0	9,0	8,0	7,0	6,0	5,0	4,0	3,0	2,0

* Seřízení naložení - 3 mm, + 0,5 mm

Slide-on 2336 W30

Závěs

pro rohové a úhlové skříně

Úhel otevření 95°

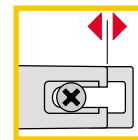
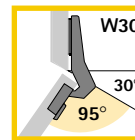

Závěs s pružinou, montáž nasunutím, integrované seřízení naložení a hloubky.

Úhel otevření 95°, průměr misky 35 mm.

Používá se pro rohové a úhlové skříně s úhlem korpusu 30°.

Závěsy Slide-on 2336 W30 se nasunou na předmontovaný šroub montážní podložky, který se poté utáhne.

Seřízení hloubky + 2 mm/-2 mm.

Seřízení výšky pomocí montážní podložky + 2 mm/-2 mm, viz strana 3.148.

Vruty 3,5 x 13 mm poniklované, pro misku T 42

Obj. číslo 048 296, balení 200

Typ misky

Miska T 42

k našroubování
ocel niklovaná

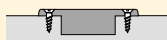

Miska T 43

k zalisování
ocel niklovaná

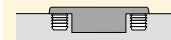

Typ závěsu

Vyhnutí ramínka 8 mm



Druh naložení

naložené

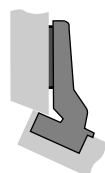

Položka/obj. č.

Hettich Slide-on 2336 W30

● s pružinou

Balení po 50 ks

● 2336 W30-T42

013 094

● 2336 W30-T43

013 095

Příklad montáže Slide-on 2336 W30 naložené

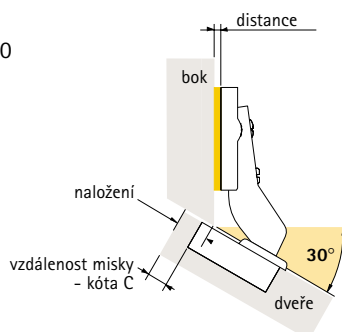

Specifikace

Hettich Slide-on 2336 W30

Závěs, montáž nasunutím

Integrované seřízení naložení a hloubky

Používá se pro 30° rohové skříně

Úhel otevření 95°

Kóta C mm	Tloušťka dveří mm																
	16	17	18	19	20	21	22	23	24	25	26	27	28	29	30	31	32
	Minimální mezera dveří – vzít v úvahu při výpočtu distance																
	Tabulkové hodnoty jsou platné pro dveře s poloměrem zaoblení hrany 0 mm																
3	0,4	0,6	0,8	1,0	1,2	1,5	1,8	2,1	2,5	2,9	3,4	4,0	4,9	5,7	6,6	7,5	8,4
4	0,4	0,6	0,8	1,0	1,2	1,5	1,8	2,1	2,5	2,8	3,3	3,8	4,5	5,3	6,1	7,0	7,9
4,5	0,4	0,6	0,8	1,0	1,2	1,5	1,8	2,1	2,5	2,8	3,3	3,7	4,3	5,1	5,9	6,8	7,7
5	0,4	0,6	0,8	1,0	1,2	1,4	1,7	2,0	2,4	2,7	3,2	3,6	4,2	4,9	5,7	6,5	7,4
6	0,4	0,6	0,8	1,0	1,2	1,4	1,7	2,0	2,3	2,6	3,1	3,5	4,0	4,6	5,3	6,1	6,9
7	0,4	0,5	0,7	0,9	1,1	1,3	1,6	1,9	2,2	2,6	3,0	3,4	3,9	4,4	5,0	5,7	6,5
8	0,4	0,5	0,7	0,9	1,1	1,3	1,6	1,8	2,1	2,5	2,9	3,3	3,7	4,2	4,8	5,4	6,1

U dveří se sraženými hranami se minimální mezera zmenšuje:

Poloměr 1 mm: tabulkové hodnoty - 0,4 mm

Poloměr 3 mm: tabulkové hodnoty - 1,2 mm

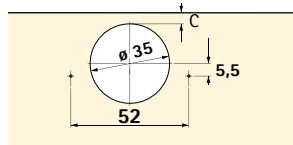

Vrtání T42

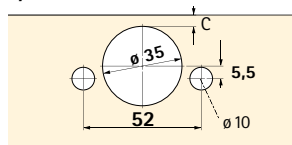

Vrtání T43

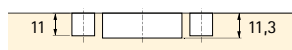
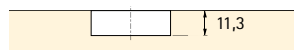

Upozornění:

V nákresech na této straně jsou zobrazeny závěsy včetně vzdáleností montážních podložek v měřítku 1:1. Zakreslením požadované vzdálenosti misky C (3 - 8 mm) lze naložení dveří odměřit přímo od jednotlivých čar distance.

Vzdálenost od **přední hrany skříně k X** na zvolené distanční čáře určuje zároveň vzdálenost řady otvorů od přední hrany korpusu.

Naložené dveře

* Seřízení naložení +0,5 mm / -3 mm

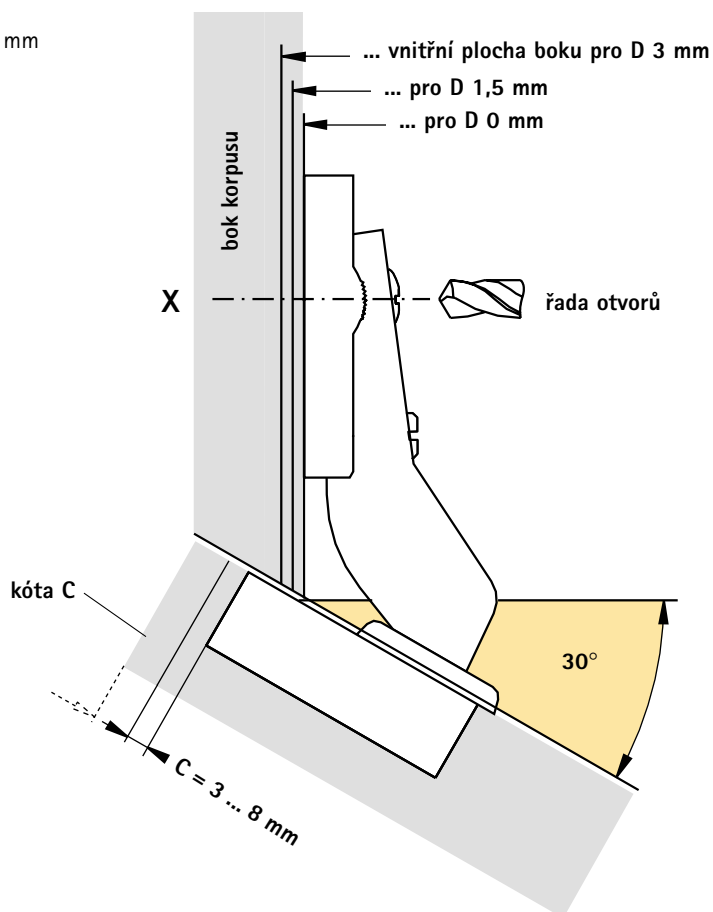

Měřítko 1:1

Slide-on 2336 W45

Závěs

pro rohové a úhlové skříně

Úhel otevření 95°

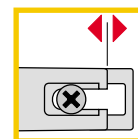
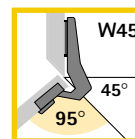

Závěs s pružinou, montáž nasunutím, integrované seřízení naložení a hloubky.

Úhel otevření 95°, průměr misky 35 mm.

Používá se pro rohové a úhlové skříně s úhlem korpusu 45°.

Závěsy Slide-on 2336 W45 se nasunou na předmontovaný šroub montážní podložky, který se poté utáhne.

Seřízení hloubky + 2 mm/-2 mm.

Seřízení výšky pomocí montážní podložky + 2 mm/-2 mm, viz strana 3.148.

Vruty 3,5 x 13 mm poniklované, pro misku T 42

Obj. číslo 048 296, balení 200

Typ misky

Miska T 42

k našroubování
ocel niklovaná



Miska T 43

k zalisování
ocel niklovaná

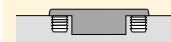

Typ závěsu

Vyhnutí ramínka 8 mm



Druh naložení

naložené

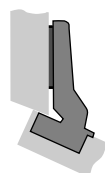

Položka/obj. č.

Hettich Slide-on 2336 W45

- s pružinou

Balení po 50 ks

- 2336 W45-T42

013 096

- 2336 W45-T43

013 100

Příklad montáže

Slide-on 2336 W45
naložené

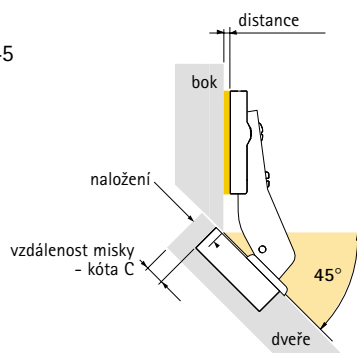

Specifikace

Hettich Slide-on 2336 W45

Závěs, montáž nasunutím

Integrované seřízení naložení a hloubky

Používá se pro 45° rohové skříně

Úhel otevření 95°

Kóta C mm	Tloušťka dveří mm																
	16	17	18	19	20	21	22	23	24	25	26	27	28	29	30	31	32
	Minimální mezera dveří – vzít v úvahu při výpočtu distance																
	Tabulkové hodnoty jsou platné pro dveře s poloměrem zaoblení hrany 0 mm																
3	0,4	0,6	0,8	1,0	1,2	1,5	1,8	2,1	2,5	2,9	3,4	4,0	4,9	5,7	6,6	7,5	8,4
4	0,4	0,6	0,8	1,0	1,2	1,5	1,8	2,1	2,5	2,8	3,3	3,8	4,5	5,3	6,1	7,0	7,9
4,5	0,4	0,6	0,8	1,0	1,2	1,5	1,8	2,1	2,5	2,8	3,3	3,7	4,3	5,1	5,9	6,8	7,7
5	0,4	0,6	0,8	1,0	1,2	1,4	1,7	2,0	2,4	2,7	3,2	3,6	4,2	4,9	5,7	6,5	7,4
6	0,4	0,6	0,8	1,0	1,2	1,4	1,7	2,0	2,3	2,6	3,1	3,5	4,0	4,6	5,3	6,1	6,9
7	0,4	0,5	0,7	0,9	1,1	1,3	1,6	1,9	2,2	2,6	3,0	3,4	3,9	4,4	5,0	5,7	6,5
8	0,4	0,5	0,7	0,9	1,1	1,3	1,6	1,8	2,1	2,5	2,9	3,3	3,7	4,2	4,8	5,4	6,1

U dveří se sraženými hranami se minimální mezera zmenšuje:

Poloměr 1 mm: tabulkové hodnoty - 0,4 mm

Poloměr 3 mm: tabulkové hodnoty - 1,2 mm

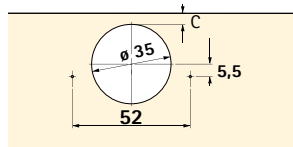

Vrtání T42

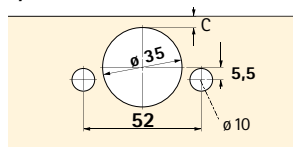

Vrtání T43

Upozornění:

V nákresech na této straně jsou zobrazeny závěsy včetně vzdálenosti montážních podložek v měřítku 1:1. Zakreslením požadované vzdálenosti misky C (3 - 8 mm) lze naložení dveří odměřit přímo od jednotlivých čar distance.

Vzdálenost od **přední hrany skříně k X** na zvolené distanční čáře určuje zároveň vzdálenost řady otvorů od přední hrany korpusu.

Naložené dveře

* Seřízení naložení +0,5 mm / -3 mm

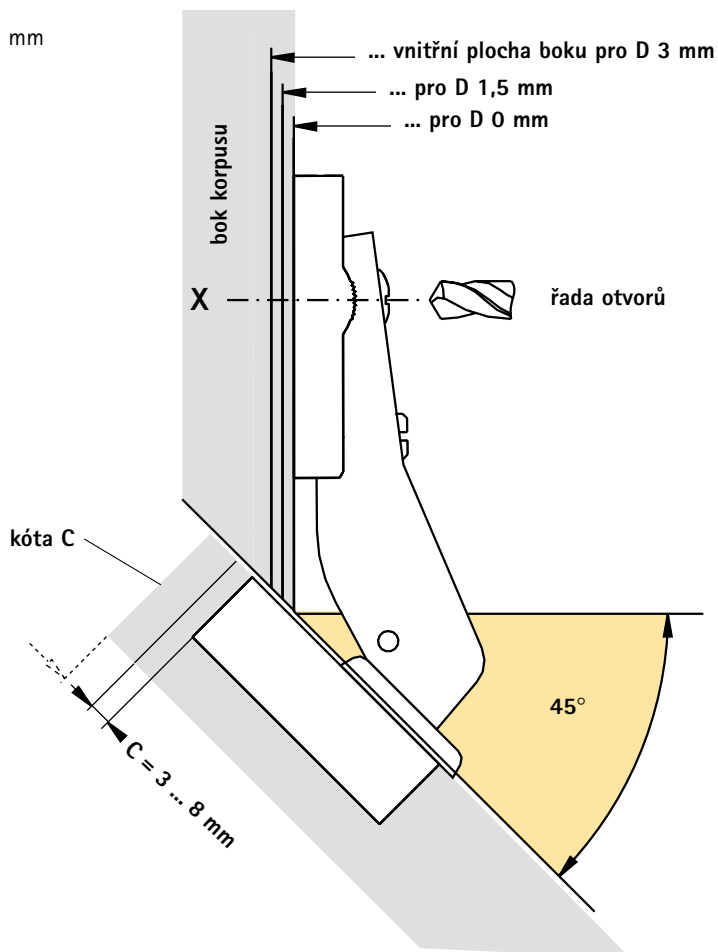

Měřítko 1:1

Slide-on 2336 W90

Závěs s pružinou

pro slepý úhel

Úhel otevření 95°

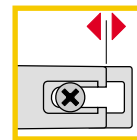
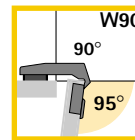

Závěs s pružinou, montáž nasunutím, integrované seřízení naložení a mezery.

Úhel otevření 95°, průměr misky 35 mm.

Použití pro skříň s předsazeným rámem.

Závěsy Slide-on 2336 W90 se nasunou na předmontovaný šroub montážní podložky, který se poté utáhne.

Seřízení hloubky + 2 mm/-2 mm.

Seřízení výšky pomocí montážní podložky + 2 mm/-2 mm, viz strana 3.148.

Vruty 3,5 x 13 mm poniklované, pro misku T 42

Obj. číslo 048 296, balení 200

Typ misky

Miska T 42

k našroubování
ocel niklovaná

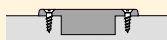

Miska T 43

k zalisování
ocel niklovaná

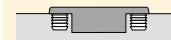

Typ závěsu



Vyhnutí ramínka
7,5 mm

Druh naložení

vložené

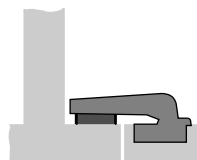

Položka/obj. č.

Hettich Slide-on 2336 W90

● s pružinou

Balení po 50 ks

● 2336 W90-T42

013 101

● 2336 W90-T43

013 102

Specifikace

Hettich Slide-on 2336 W90

Závěs

Montáž nasunutím

Integrované seřízení naložení a mezery, používá se pro skříně s předsazeným rámem 90°

Úhel otevření 95°

Kóta C mm	Tloušťka dveří mm																
	16	17	18	19	20	21	22	23	24	25	26	27	28	29	30	31	32
Minimální mezera dveří – vzít v úvahu při výpočtu distance																	
Tabulkové hodnoty jsou platné pro dveře s poloměrem zaoblení hrany 0 mm																	
3	0,4	0,6	0,8	1,0	1,2	1,5	1,8	2,1	2,5	2,9	3,4	4,0	4,9	5,7	6,6	7,5	8,4
4	0,4	0,6	0,8	1,0	1,2	1,5	1,8	2,1	2,5	2,8	3,3	3,8	4,5	5,3	6,1	7,0	7,9
4,5	0,4	0,6	0,8	1,0	1,2	1,5	1,8	2,1	2,5	2,8	3,3	3,7	4,3	5,1	5,9	6,8	7,7
5	0,4	0,6	0,8	1,0	1,2	1,4	1,7	2,0	2,4	2,7	3,2	3,6	4,2	4,9	5,7	6,5	7,4
6	0,4	0,6	0,8	1,0	1,2	1,4	1,7	2,0	2,3	2,6	3,1	3,5	4,0	4,6	5,3	6,1	6,9
7	0,4	0,5	0,7	0,9	1,1	1,3	1,6	1,9	2,2	2,6	3,0	3,4	3,9	4,4	5,0	5,7	6,5
8	0,4	0,5	0,7	0,9	1,1	1,3	1,6	1,8	2,1	2,5	2,9	3,3	3,7	4,2	4,8	5,4	6,1

U dveří se sraženými hranami se minimální mezera zmenšuje:

Poloměr 1 mm: tabulkové hodnoty - 0,4 mm

Poloměr 3 mm: tabulkové hodnoty - 1,2 mm

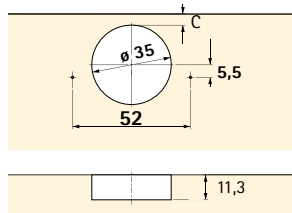

Vrtání T42

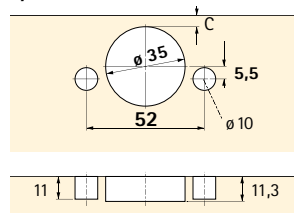

Vrtání T43

Příklad montáže

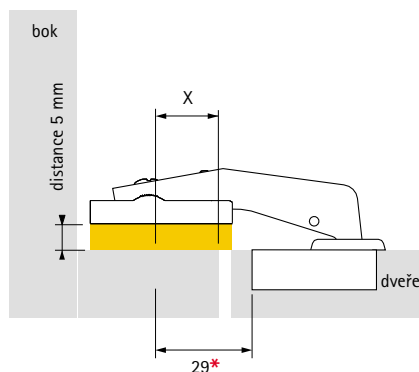
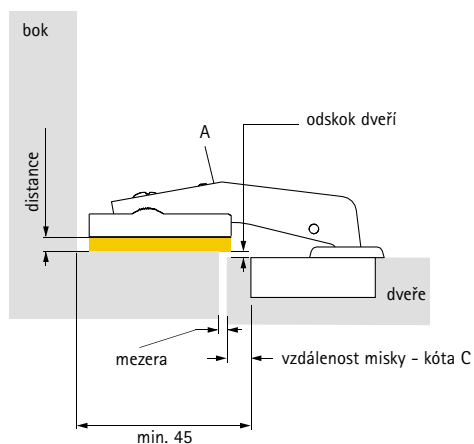

Výpočet distance

$$\text{Distance} = 6,5 \text{ mm} - \text{odskok dveří}$$

Závěsy jsou přesně nastaveny z výrobní linky.

Případné úpravy odskoku dveří

lze provést otáčením šroubu (A):

odskok dveří se dá změnit o max. 3,5 mm (+0,5 mm/-3 mm),
toto neplatí pro kótu C větší než 4 mm a distanci 3 a 5 mm.

Zadní plocha dveří a clony rámu jsou při použití
montážní podložky s distancí 5 mm v jedné rovině.

* Součet vzdálenosti otvorů X, kóty C
a mezery musí být vždy 29 mm!

$$X + \text{kóta C} + \text{mezera} = 29$$

Výpočet vzdálenosti otvorů "X"

Kóta C mm	Mezera mm						
	0	0,5	1,0	1,5	2,0	2,5	3,0
3	25,0	24,5	24,0	23,5	23,0	22,5	22,0
3,5	24,5	24,0	23,5	23,0	22,5	22,0	21,5
4	24,0	23,5	23,0	22,5	22,0	21,5	21,0
4,5	23,5	23,0	22,5	22,0	21,5	21,0	20,5
5	23,0	22,5	22,0	21,5	21,0	20,5	20,0
5,5	22,5	22,0	21,5	21,0	20,5	20,0	19,5
6	22,0	21,5	21,0	20,5	20,0	19,5	19,0
7	21,0	20,5	20,0	19,5	19,0	18,5	18,0
8	20,0	19,5	19,0	18,5	18,0	17,5	17,0

Montážní podložky System 2006 pro závěsy Slide-on

Položka

Vrtání
od hrany

Distance
(D)

Výška

Obj. číslo

Montážní podložka k našroubování

Rozteč otvorů 32 mm,
oválné otvory \varnothing 5,4 mm
pro výškové seřízení,
předmontovaný šroub
k uchycení ramínka závěsu
niklovaná ocel
Balení = 50 ks

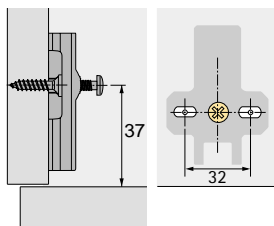

37 mm

0 mm	6,5 mm	013 103*
1,5 mm	8,0 mm	010 195
3,0 mm	9,5 mm	010 196
5,0 mm	11,5 mm	010 197

* nepoužívat pro Slide-on 2333 s vyhnutím 0 mm!

Připevnit vruty se zápusťnou hlavou \varnothing 4,5 mm

Montážní podložka k našroubování "Hettich Direkt"

Rozteč otvorů 32 mm,
předmontovaný šroub
k uchycení ramínka závěsu,
s předmontovanými vymešovými
čepý a s asymetricky umístěnými
speciálními vruty pro vrtání
 \varnothing 5 x 7,5 mm oválné otvory pro
výškové seřízení, niklovaná ocel
Balení = 50 ks

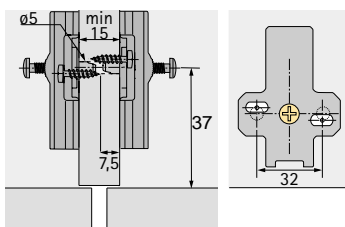

37 mm

1,5 mm	8,0 mm	010 201
3,0 mm	9,5 mm	010 202
5,0 mm	11,5 mm	010 203

System
32

Montážní podložka k našroubování

Rozteč otvorů 32 mm,
předmontovaný šroub
k uchycení ramínka závěsu,
předmontované eurošrouby
pro upevnění do otvorů
 \varnothing 5 x 12 mm oválné otvory
pro výškové seřízení,
ocel niklovaná
Balení = 50 ks

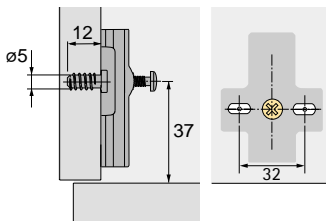

37 mm

0 mm	9,0 mm	013 120*
1,5 mm	10,5 mm	010 198
3,0 mm	12,0 mm	010 199
5,0 mm	14,0 mm	010 200

* nepoužívat pro Slide-on 2333 s vyhnutím 0 mm!

System
32

Úhlové a distanční podložky Systém 2006 pro závěsy Slide-on

MPL 2006



Položka

Vrtání od hrany

Distance

Výška

Obj. číslo

Úhlová podložka pro montážní podložku
stříbrošedý plast
Balení = 50 ks



5°



10°

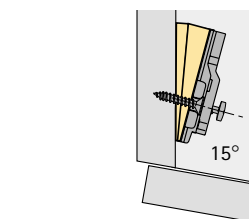
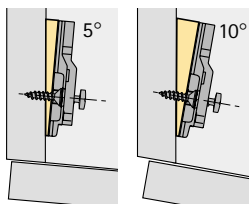

37 mm 5° 5,0 mm 079 349
 10° 10,0 mm 079 350

Lze použít pouze s montážními podložkami k našroubování.
Obj. číslo 013 103, 010 195 – 010 197 (viz strana 3.148)

Při použití úhlových podložek pro atypické situace se vždy doporučuje provést zkušební montáž!

Montáž úhlových podložek 5°/10°:

1. Pouzdra



Pouzdro č. 41
Obj. číslo 048 575
Balení 200 ks

nebo



Pouzdro č. 42
Obj. číslo 048 574
Balení 200 ks

vložit do řady otvorů ø 5 mm.

2. Montážní a úhlové podložky

Uchycení pomocí vrtutí ø 4 mm nebo ø 4,5 mm.

Plastové úhlové podložky lze otočit a používat oboustraně. Tím lze zvětšit i zmenšit korpusový úhel. Úhlové podložky a distanční podložky se dají vzájemně kombinovat.

Přídavné distanční podložky pro montážní podložky

stříbrošedý plast
Balení = 50 ks



3,0 mm



5,0 mm



10,0 mm

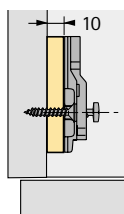
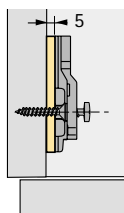
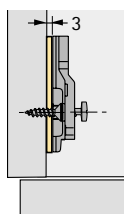

37 mm 3,0 mm 3,0 mm 079 323
 5,0 mm 5,0 mm 079 324
 10,0 mm 10,0 mm 079 325

Lze použít pouze s montážními podložkami k našroubování.
Obj. číslo 013 103, 010 195 – 010 197 (viz strana 3.148)