

Intermat Top *exclusiv*

Klipový závěs

Úhel otevření 110°

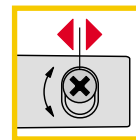
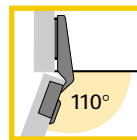

Závěs s klipovou technikou, integrované seřízení naložení dveří a excentrické seřízení hloubky.

Úhel otevření 110°, průměr misky 35 mm.

Závěsy **Intermat Top *exclusiv*** se montují zaklapnutím na montážní podložku.

Seřízení hloubky pomocí excentru -0,5 mm/+3,5 mm.

Výškové seřízení pomocí montážní podložky +2 mm/-2 mm.

Montážní podložky, viz strana 3.110 - 3.112.

Jedno balení **Intermat Top *exclusiv*** obsahuje:

50 ks závěsů **Intermat Top *exclusiv***

50 ks krytek Top *exclusiv*, poniklovaná ocel, s nápisem Top *exclusiv*

Vruty 3,5 x 13 mm poniklované, pro misku T22

Obj. číslo 048 296, balení 200

Typ misky

Miska T22

k našroubování
zinkový odlitek

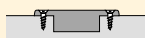

Miska T23

k zalisování
zinkový odlitek

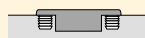

Miska Flash

rychlomontáž
ocel niklovaná

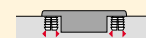

Typ závěsu

Vyhnutí ramínka 0 mm



Druh naložení

naložené

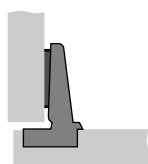

Položka/obj. č.

Intermat Top *exclusiv*

● s pružinou

Balení po 50 ks

● **Intermat Top *exclusiv* T22**
020 000

● **Intermat Top *exclusiv* T23**
020 003

● **Intermat Top *exclusiv* Flash**
020 006

Tlumič Silent System



klipová montáž

048 044



k našroubování

042 001



k zapuštění

048 047

Intermat Top *exclusiv*

● s pružinou

Balení po 50 ks

● **Intermat Top *exclusiv* T22**
020 001

● **Intermat Top *exclusiv* T23**
020 004

● **Intermat Top *exclusiv* Flash**
020 007

Tlumič Silent System



klipová montáž

048 045



k našroubování

042 001



k zapuštění

048 047

Vyhnutí ramínka 9,5 mm



polonaložené

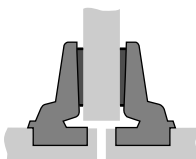

Intermat Top *exclusiv*

● s pružinou

Balení po 50 ks

● **Intermat Top *exclusiv* T22**
020 002

● **Intermat Top *exclusiv* T23**
020 005

● **Intermat Top *exclusiv* Flash**
020 008

Tlumič Silent System



klipová montáž

048 046



k našroubování

048 048

Vyhnutí ramínka 16 mm



vložené

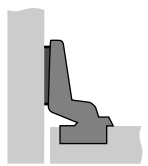

Specifikace

Hettich **Intermat Top exclusiv**

Klipová technika excentrickým seřízením hloubky

Úhel otevření 110°

Kóta C mm	Tloušťka dveří mm												
	16	17	18	19	20	21	22	23	24	25	26	27	28
	Minimální mezera dveří – vzít v úvahu při výpočtu distance Tabulkové hodnoty jsou platné pro dveře s poloměrem zaoblení hrany 0 mm												
3	0,9	1,2	1,5	1,7	2,1	2,6	3,2	3,9	4,7	5,5	6,4	7,3	8,2
4	0,9	1,1	1,4	1,6	2,0	2,5	3,0	3,6	4,4	5,2	6,0	6,8	7,7
4,5	0,8	1,1	1,4	1,6	2,0	2,5	3,0	3,5	4,2	5,0	5,8	6,6	7,4
5	0,8	1,1	1,4	1,6	2,0	2,4	2,8	3,3	4,0	4,7	5,5	6,4	7,2
6	0,8	1,1	1,4	1,6	1,9	2,3	2,7	3,2	3,8	4,4	5,2	6,0	6,8

U dveří se sraženými hranami se minimální mezera zmenšuje:

Poloměr 1 mm: tabulkové hodnoty - 0,4 mm

Poloměr 3 mm: tabulkové hodnoty - 1,2 mm

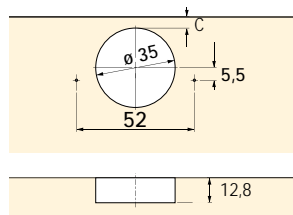

Vrtání T 22

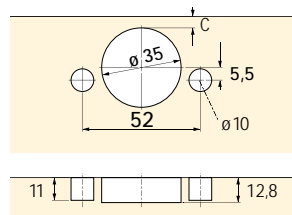

Vrtání T 23 / Flash

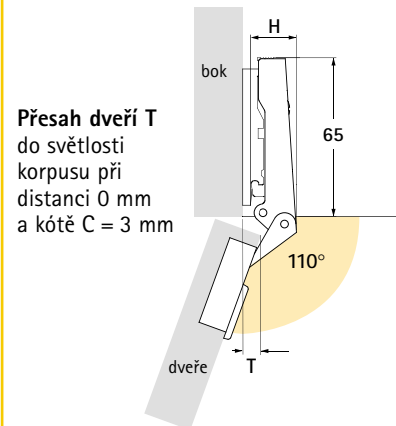

Přesah dveří T do světlosti korpusu při distanci 0 mm a kótě C = 3 mm

Vyhnutí ramínka mm	H mm	T mm
0	19	7
9,5	28,5	16,5
16	35	23

3

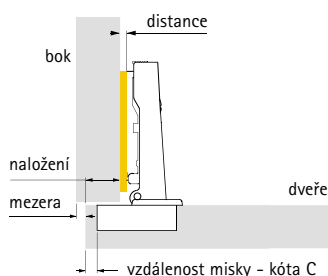

Kóta C mm	Naložení mm									
	10	11	12	13	14	15	16	17	18	19
	Distance D mm									
3	6,0	5,0	4,0	3,0	2,0	1,0	0,0			
4	7,0	6,0	5,0	4,0	3,0	2,0	1,0	0,0		
4,5	7,5	6,5	5,5	4,5	3,5	2,5	1,5	0,5		
5	8,0	7,0	6,0	5,0	4,0	3,0	2,0	1,0	0,0	
6	9,0	8,0	7,0	6,0	5,0	4,0	3,0	2,0	1,0	0,0

* Seřízení naložení - 4 mm, + 0,5 mm

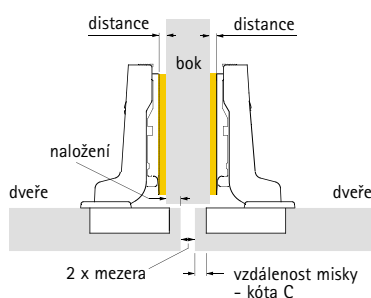

Kóta C mm	Naložení mm									
	0,5	1,5	2,5	3,5	4,5	5,5	6,5	7,5	8,5	9,5
	Distance D mm									
3	6,0	5,0	4,0	3,0	2,0	1,0	0,0			
4	7,0	6,0	5,0	4,0	3,0	2,0	1,0	0,0		
4,5	7,5	6,5	5,5	4,5	3,5	2,5	1,5	0,5		
5	8,0	7,0	6,0	5,0	4,0	3,0	2,0	1,0	0,0	
6	9,0	8,0	7,0	6,0	5,0	4,0	3,0	2,0	1,0	0,0

* Seřízení naložení - 4 mm, + 0,5 mm

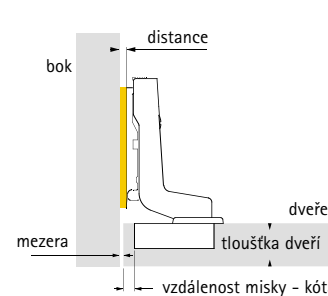

Kóta C mm	Tloušťka dveří mm												
	16	17	18	19	20	21	22	23	24	25	26	27	28
	Distance D mm												
3	0,9	1,2	1,5	1,7	2,1	2,6	3,2	3,9	4,7	5,5	6,4	7,3	8,2
4	1,9	2,1	2,3	2,6	3,0	3,5	4,0	4,6	5,4	6,2	7,0	7,8	8,7
4,5	2,3	2,6	2,9	3,1	3,5	4,0	4,5	5,0	5,7	6,5	7,3	8,1	8,9
5	2,8	3,1	3,4	3,6	4,0	4,4	4,8	5,3	6,0	6,7	7,5	8,4	9,2
6	3,8	4,1	4,4	4,6	4,9	5,3	5,7	6,2	6,8	7,4	8,2	9,0	9,8

* Seřízení mezery + 4 mm, - 0,5 mm