

## Выше качество - ниже цены! С направляющими Quadro от Hettich.

С 15 июля по 15 октября 2011 года компания Хеттих РУС проводит акцию\*:

- На все направляющие Quadro для деревянных ящиков, а также на передние детали крепления для направляющих насадного монтажа и фиксаторы для направляющих надвижного монтажа предоставляется **скидка 10%**.
- При покупке Quadro насадного монтажа длиной 350, 400, 450 и 500 мм передние детали крепления — **бесплатно!**
- При покупке Quadro надвижного монтажа длиной 350, 400, 450 и 500 мм фиксаторы передней панели — **бесплатно!**
- На кондуктор BlueJig Quadro EB 20 Start установлена **специальная цена** — 199 руб с НДС.

Акция действительна при покупке товара по предоплате и со скидкой не более 16% от прайс-листа.

Подробная информация по тел. 8-800-200-8085 (звонок по России бесплатный).

**Желаем приятных покупок!**

\* условия акции распространяются на весь ассортимент направляющих Quadro для деревянных ящиков из складской программы ООО «Хеттих РУС».

Technik für Möbel

  
**Hettich**

# Лучшее решение для мебели - направляющие Quadro

Направляющие Quadro гарантируют безупречную работу ящиков на долгие годы. Для дизайнерской мебели, где важно спрятать технику от глаз, особенно подойдет скрытая направляющая, в

которой все функциональные элементы спрятаны за фасадами и боковинами ящика. Там, где нужно максимальное качество и стабильность работы, Quadro – лучшее решение.



Направляющая Quadro создана для высокоточного и плавного хода выдвижного ящика. До 180 стальных шариков перемещаются по стальным направляющим каналам, день за днем обеспечивая прецизионную работу. Такая исключительная особенность, как продолжительная безупречная функциональность, стала возможной благодаря идеально отработанной технике Quadro. Давление и нагрузки на ящик с любой стороны поглощаются опять же благодаря направляющим Quadro, которые отвечают за стабильность по вертикали и горизонтали. Направляющие Quadro отличаются плавным и послушным ходом даже при полной загрузке ящика – принцип шарикоподшипника работает долгие годы.



# Наслаждение тишиной - направляющие Quadro с демпфером Silent System



## Silent System – звук тишины

Ящики, закрывающиеся плавно и бесшумно, привносят нотку эксклюзивности и позитивно влияют на настроение домочадцев. Никакие шумы и хлопки при закрывании ящика больше не нарушат уютную атмосферу дома. Silent System - это и есть бесшумное закрывание. Маленькие или большие, слабо или сильно загруженные ящики всегда закрываются одинаково мягко с направляющими Quadro и интегрированным в них демпфером Silent System.

Демпфер Silent System установлен в направляющую Quadro еще при производстве, а это значит, что монтаж остается прежним, а в работе направляющих появляются новые эксклюзивные характеристики и особое удобство для пользователя. Порадуйте вашего покупателя уникальным сочетанием долговечной функциональности и роскоши бесшумного закрывания.



# Монтаж Quadro

## Насадной и надвигной монтаж

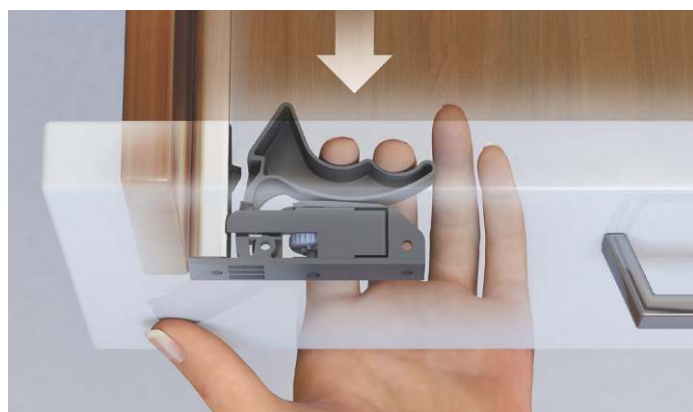
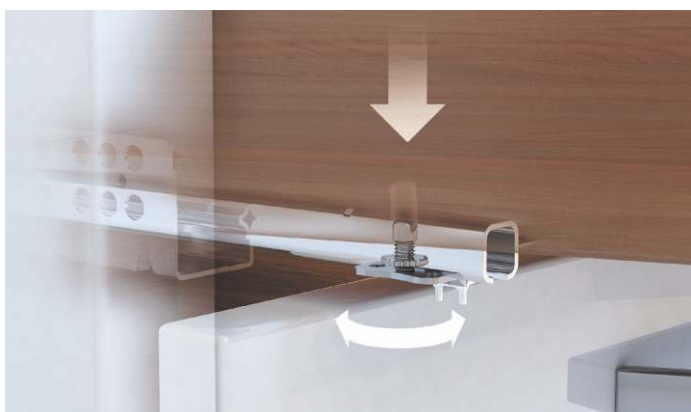

### Насадной монтаж

Выдвижной ящик под наклоном насаживается сверху на выдвинутые направляющие. В два отверстия на задней стенке выдвижного ящика вставляются задние крюки направляющей. Надавив на выдвижной ящик, его соединяют с цапфами. Сужающиеся кверху цапфы обеспечивают точность и плотность посадки. Для демонтажа выдвижной ящик выдвинуть до упора, слегка приподнять и снять.

Выдвижной ящик фиксируется благодаря установочным цапфам, а точная высота настраивается с помощью регулировочного колесика.

### Надвигной монтаж

Держа ящик горизонтально, просто поместите его на направляющие и задвиньте внутрь. Фиксатор автоматически надежно зафиксирует ящик на направляющих.

Снять ящик с направляющих так же просто. Установленная высота фасада сохраняется при демонтаже ящика. Синее регулировочное колесико, встроенное в фиксатор, меняет положение клина между днищем ящика и направляющей, что обеспечивает идеальную регулировку фасада ящика по высоте без использования инструмента.

# Монтаж Quadro По системе 32

## Quadro частичного выдвигания со Stop Control Насадной монтаж

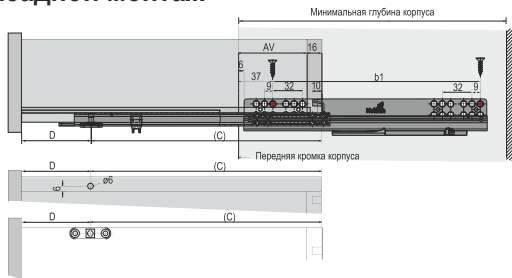

## Quadro частичного выдвигания с Silent System Насадной монтаж

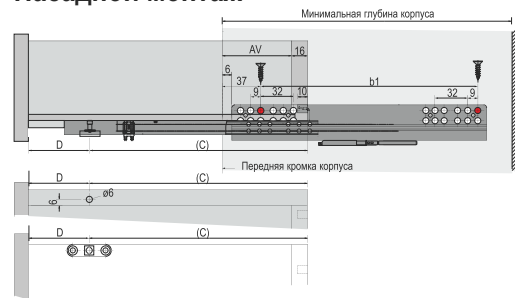

Длина, мм	Размер b1, мм	Размер C, мм	Размер D, мм	Минимальная глубина корпуса, мм
350	192	221,5	128,5	360
400	224	249,5	150,5	410
450	256	283,5	166,5	460
500	288	309,5	190,5	510

## Quadro частичного выдвигания со Stop Control Надвигной монтаж

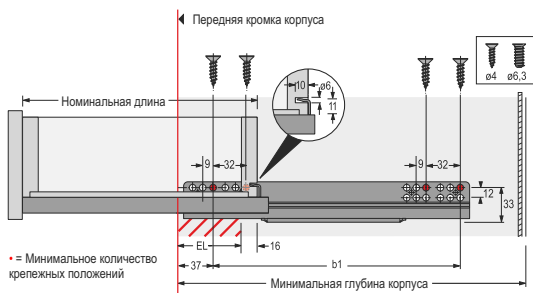

## Quadro частичного выдвигания с Silent System Надвигной монтаж

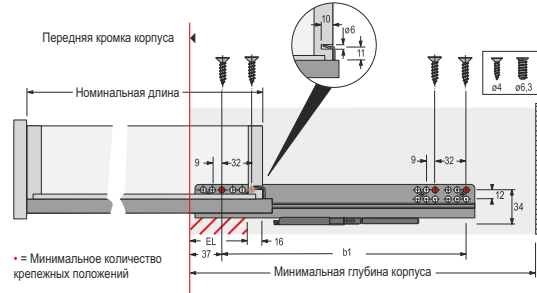

Длина, мм	Размер b1, мм	Минимальная глубина корпуса, мм
350	192	360
400	224	410
450	256	460
500	288	510

## Quadro полного выдвигания со Stop Control Надвигной монтаж

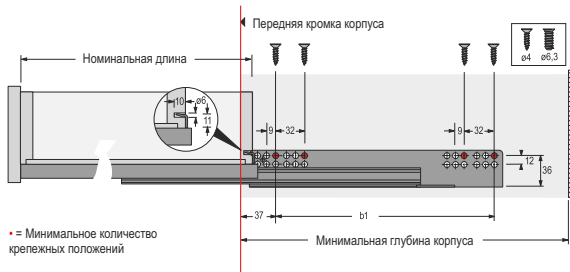

## Quadro полного выдвигания с Silent System Надвигной монтаж

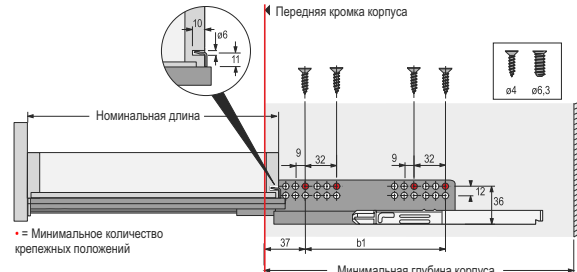

Длина, мм	Размер b1, мм	Минимальная глубина корпуса, мм
350	192	363
400	224	413
450	256	463
500	288	513

Указанные размеры предусматривают зазор передней панели и корпуса равный 1,5 мм. Толщина амортизаторов для передней панели должна учитываться. Ассортимент направляющих Quadro для деревянных ящиков и схемы присадки для всех размеров ящиков смотрите в каталоге «Техника и Технология. Мебельная фурнитура» (издание 2011 года) на стр. 5.3.8 - 5.3.23.

# Переход с роликовых направляющих на Quadro без изменения конструкции ящика

## Днище заподлицо с боковиной

Если вы привыкли изготавливать ящики с днищем заподлицо с боковиной, то для перехода на направляющие Quadro вовсе не обязательно отказываться от этой привычки. В данном случае рекомендуем использовать направляющие Quadro насадного монтажа. Итак, достаточно сделать несколько простых шагов:

1. Изменить размеры ящика (все рекомендации даны для толщины ДСП 16 мм):
  - Ширина ящика равна ширине корпуса минус 48 мм.
  - Глубина ящика без фасада равна номинальной длине направляющей (данное значение указано в названии направляющей).
  - Присадка боковин корпуса может быть оставлена без изменений, в этом случае нужно изменить положение ящика и присадку фасада. Если вы хотите оставить положение ящика прежним, достаточно изменить только присадку боковин корпуса.
2. Установить направляющие Quadro на боковины шкафа по Системе 32. Для этого рекомендуем использовать шаблон Ассига (см. стр. 2.3.8 – 2.3.13 каталога «Техника и Технология. Мебельная фурнитура», издание 2011 г.)
3. В задней стенке ящика просверлить отверстие  $\varnothing 6$  мм для надежной фиксации ящика на направляющей Quadro. Для этого можно использовать кондуктор BlueJig Quadro EB 20 Start.
4. К днищу ящика под боковинами прикрутить передние детали крепления направляющих.
5. Поместить ящик на установочные штифты и направляющие.

**Готово!**

## Ящик на роликовых направляющих

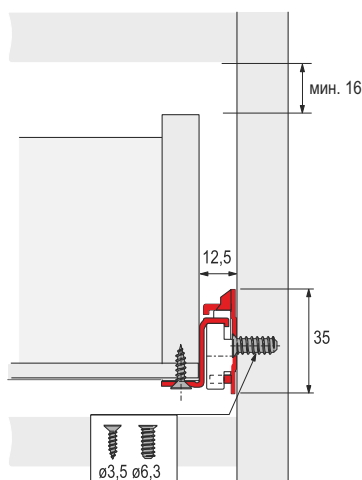

## Ящик на направляющих Quadro насадного монтажа, частичное выдвигание

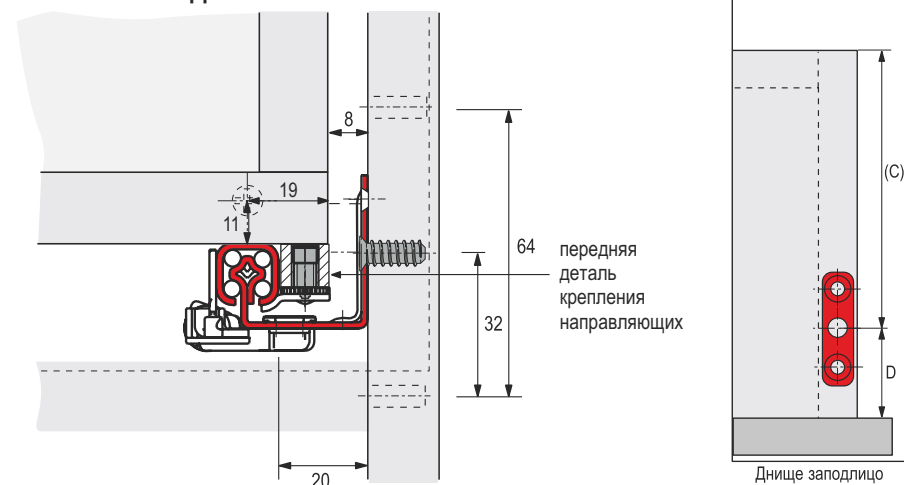

## Кондуктор BlueJig Quadro EB 20 Start

- Для установки направляющих Quadro для деревянных ящиков
- Сверление отверстий  $\varnothing 6$  мм под крючок для фиксации направляющей и задней стенки
- Возможность центрирования для точного крепления ящика
- Пластмассовый корпус с металлической втулкой



## Передняя деталь крепления направляющих

Ящики с днищами, установленными заподлицо, комплектуются пластиковой деталью крепления направляющей для насадного монтажа.

# Переход с роликовых направляющих на Quadro для ящика с полозковым дном

## Полозковое дноще

Для более удобного монтажа направляющих Quadro рекомендуем изменить конструкцию ящика на ящик с полозковым дном. Тогда монтаж Quadro станет особенно простым и быстрым, а сами направляющие будут незаметны при выдвигении ящика.

1. Необходимо изменить конструкцию ящика (все рекомендации даны для толщины ДСП 16 мм):
  - Ширина ящика равна ширине корпуса минус 40 мм.
  - Глубина ящика без фасада равна номинальной длине направляющей (данное значение указано в названии направляющей).
  - Присадка боковин корпуса может быть оставлена без изменений, в этом случае нужно изменить положение ящика и присадку фасада.
  - Дноще ящика вставить в специально фрезерованный паз в боковинах ящика и фасаде. Заднюю стенку установить заподлицо с днощем. Расстояние между вкладным днощем и нижней поверхностью боковины ящика должно быть 12-13 мм.
2. Установить направляющие Quadro на боковины шкафа по Системе 32. Для этого рекомендуем использовать шаблон Ассура (см. стр. 2.3.8 – 2.3.13 каталога «Техника и Технология. Мебельная фурнитура», издание 2011 г.)
3. В задней стенке ящика просверлить отверстие  $\varnothing 6$  мм для надежной фиксации ящика на направляющей Quadro. Для этого можно использовать кондуктор BlueJig Quadro EB 20 Start.
- 4а. **Quadro насадного монтажа:** просверлить отверстие с торца боковины, поместить ящик на установочные штифты и направляющие.
- 4б. **Quadro подвижного монтажа:** установить фиксаторы для безопасного соединения направляющей и деревянного ящика, поместить ящик на установочные штифты и направляющие.

Готово!

## Ящик на направляющих Quadro Насадной монтаж, частичное выдвигение

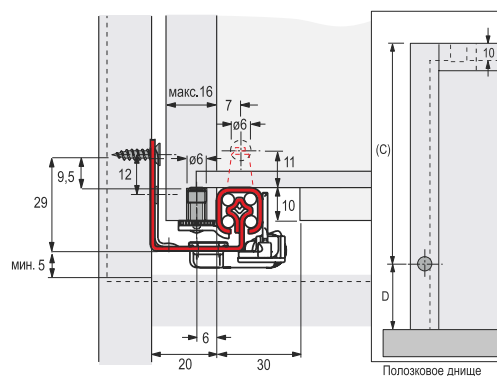

## Надвигной монтаж, частичное выдвигение

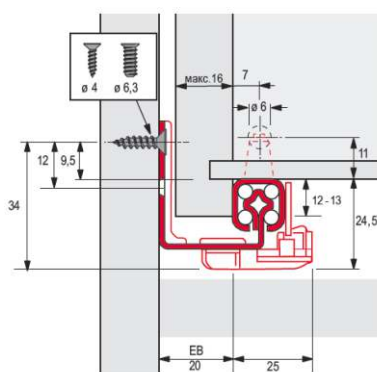

## Надвигной монтаж, полное выдвигение

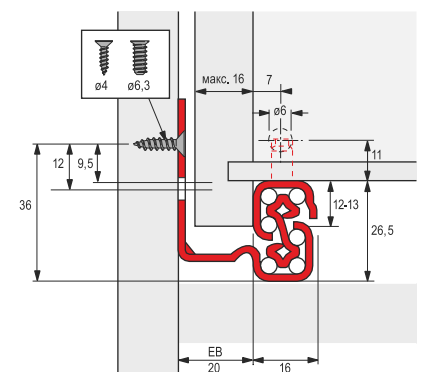

## Фиксатор для деревянных ящиков

Фиксатор со встроенным регулировочным колесиком для настройки высоты для монтажа направляющих подвижного монтажа.

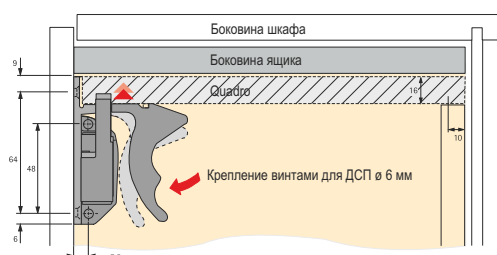

# Специальное предложение по акции Quadro\*

BlueJig Quadro EB 20 Start, сверлильный кондуктор для деревянных ящиков

Артикул	Цена с НДС, руб. / 1 шт.
9 084 515	199,00

Направляющие Quadro насадного монтажа

Quadro 25 с передней деталью крепления, частичное выдвижение

Длина, мм	Направляющая	Stop Control		Silent System	
		Артикул	Цена с НДС, руб. / 1 шт.	Артикул	Цена с НДС, руб. / 1 шт.
350	левая	9 129 603	95,50	9 129 631	188,99
	правая	9 129 604	95,50	9 129 632	188,99
400	левая	9 129 605	102,98	9 129 633	193,58
	правая	9 129 606	102,98	9 129 634	193,58
450	левая	9 129 607	109,56	9 129 635	199,00
	правая	9 129 608	109,56	9 129 636	199,00
500	левая	9 129 609	116,80	9 129 637	208,05
	правая	9 129 610	116,80	9 129 638	208,05

Направляющие Quadro надвигного монтажа

Quadro 30 с фиксатором, частичное выдвижение

Длина, мм	Направляющая	Stop Control		Silent System	
		Артикул	Цена с НДС, руб. / 1 шт.	Артикул	Цена с НДС, руб. / 1 шт.
350	левая	9 129 639	95,50	9 129 647	188,99
	правая	9 129 640	95,50	9 129 648	188,99
400	левая	9 129 641	102,98	9 129 649	193,58
	правая	9 129 642	102,98	9 129 650	193,58
450	левая	9 129 643	109,56	9 129 671	199,00
	правая	9 129 644	109,56	9 129 672	199,00
500	левая	9 129 645	116,80	9 129 673	208,05
	правая	9 129 646	116,80	9 129 674	208,05

Направляющие Quadro надвигного монтажа

Quadro V6 30 с фиксатором, полное выдвижение

Длина, мм	Направляющая	Stop Control		Silent System	
		Артикул	Цена с НДС, руб. / 1 шт.	Артикул	Цена с НДС, руб. / 1 шт.
350	левая	9 129 675	208,34	9 129 683	292,85
	правая	9 129 676	208,34	9 129 684	292,85
400	левая	9 129 677	219,53	9 129 685	308,35
	правая	9 129 678	219,53	9 129 686	308,35
450	левая	9 129 679	232,51	9 129 687	318,35
	правая	9 129 680	232,51	9 129 688	318,35
500	левая	9 129 681	247,15	9 129 689	328,82
	правая	9 129 682	247,15	9 129 690	328,82

\* На остальной ассортимент направляющих Quadro для деревянных ящиков предоставляется скидка 10% от прайс-листа ООО «Хеттих РУС».

ООО «Хеттих РУС»

8-800-200-80-85

(звонок по России бесплатный)

[www.hettich.ru](http://www.hettich.ru)

Technik für Möbel

