

hettlock SYSTEMA TOP 2000

Zásuvka na psací potřeby OrgEvolution



SYSTEMA TOP 2000

Zásuvka na psací potřeby OrgEvolution pro skrytou montáž výsuvů individuální flexibilní členění pomocí prepážek, příček a vložek
Plast černý nebo aluminium finiš
Upeňovací úhelník viz strana 7.28.

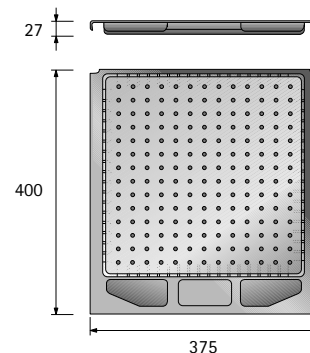

Položka	Povrchová úprava	Obj. číslo	Balení
Zásuvka na psací potřeby OrgEvolution	černá	041 315	1
	aluminium finiš	042 326	1

Montáž

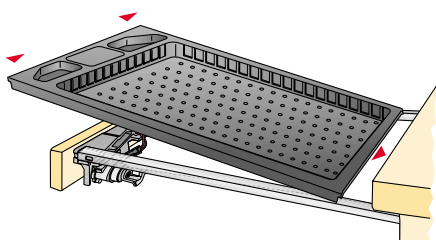

Demontáž

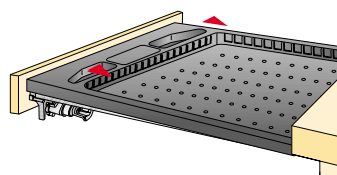

Quadro 12

pro zásuvku na psací potřeby OrgEvolution

Částečný výsuv s rychlomontáží čela a funkčním dovíráním
Nosnost 12 kg
ocel pozinkovaná



Položka/ Světla šířka EB mm	Rozteč vrtání mm	Obj. číslo	Balení
Quadro 12 EB 380	25	075 506	1 sada
Quadro 12 EB 392	25	075 507	1 sada
Quadro 12 EB 380	32	075 508	1 sada
Quadro 12 EB 392	32	074 862	1 sada

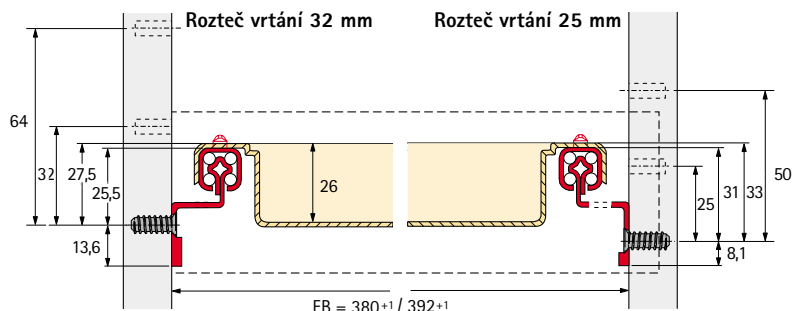

Montáž

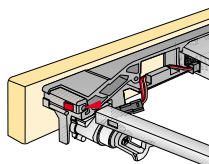

Demontáž

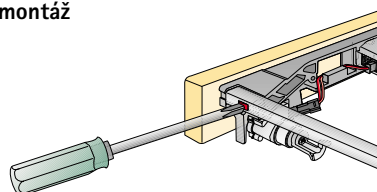

Příslušenství

Možnosti členění



Příčka
pro zásuvku na psací potřeby OrgEvolution
transparentní plast

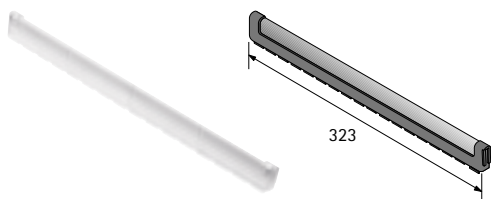

Vložky
pro zásuvku na psací potřeby OrgEvolution
transparentní plast
Ize použít také s Org@Tower a Org@Wall

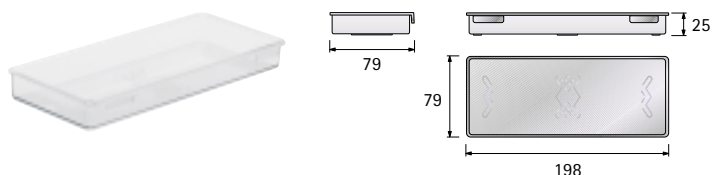

Přepážka
pro zásuvku na psací potřeby OrgEvolution
transparentní plast

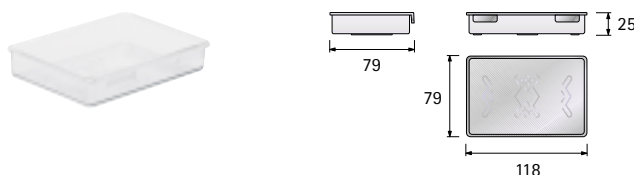

Položka	Povrchová úprava	Obj. číslo	Balení
Příčka pro zásuvku na psací potřeby OrgEvolution	transparentní	041 316	1
Přepážka pro zásuvku na psací potřeby OrgEvolution	transparentní	041 319	4

Položka	Délka x šířka mm	Obj. číslo	Balení
Vložky pro zásuvku na psací potřeby OrgEvolution	118 x 79	041 317	1
	198 x 79	041 318	1

Příklady členění
zásuvky na psací potřeby

